

## OWNER'S OPERATION MANUAL

## TACTICAL FORCE™

6XP CO<sub>2</sub> AIRSOFT / cal. 6 mm BBVELOCITÉ  
VELOCIDADCO<sub>2</sub>

6 mm

COUPS  
TIROSSYSTÈME BLOWBACK  
SISTEMA BLOWBACK

EN Operating instructions 2 - 11

FR Mode d'emploi 12 - 23

ES Instrucciones de operación 24 - 35



## CAUTION

**BUYER SHOULD BE AT LEAST 18 YEARS OF AGE TO PURCHASE THIS AIRSOFT GUN.** CAREFULLY READ AND UNDERSTAND THESE INSTRUCTIONS BEFORE USING THIS AIRSOFT GUN. BUYER AND USER HAVE THE DUTY TO OBEY ALL LAWS REGARDING THE PURCHASE, USE AND OWNERSHIP OF THIS AIRSOFT GUN.



**WARNING:** NOT A TOY. ADULT SUPERVISION IS REQUIRED. MISUSE MAY CAUSE SERIOUS INJURY, ESPECIALLY TO THE EYE. EYE AND FACE PROTECTION DESIGNED FOR AIRSOFT GUNS MUST BE WORN BY THE USER AND ANY PERSON WITHIN RANGE. READ THIS OWNER'S MANUAL BEFORE USING. MAY BE DANGEROUS UP TO 300 YARDS (274 METERS).



DESCRIPTION



OPERATION



CARE



SAFETY INSTRUCTIONS

**⚠ CAUTION:**

EYE PROTECTION REQUIRED. WEAR YOUR SHOOTING GLASSES.

**⚠ WARNING:** NEVER LEAVE A COCKED OR LOADED AIRSOFT GUN UNATTENDED! YOU SHOULD STORE THIS AIRSOFT GUN IN UNLOADED AND DECOCKED CONDITION. PUT THE SAFETY ON SAFE AND MAKE CAREFULLY SURE THAT THE BARREL IS CLEAR. KEEP THIS AIRSOFT GUN AWAY FROM CHILDREN AND PERSONS NOT SKILLED IN THE USE OF AIRSOFT GUNS. KEEP AIRSOFT GUN AND PROJECTILES SEPARATE FROM EACH OTHER SO THAT UNAUTHORIZED PERSONS HAVE NO ACCESS TO IT.

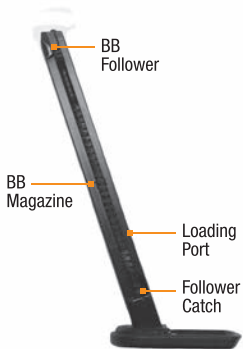

 **CAUTION**

- ONLY HANDLE THE AIRSOFT GUN WHEN IT IS ON SAFE.
- ALWAYS MAKE SURE THAT THE MUZZLE POINTS INTO A SAFE DIRECTION.



**SAFE**

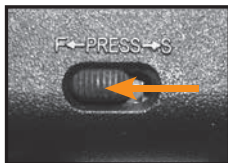

**FIRE**

 **CAUTION**

THE SLIDE BLOWS BACK, MEANING IT SHIFTS REARWARD. KEEP HANDS AND FINGERS AWAY FROM PINCH POINTS.



 **CAUTION**

LIKE ALL MECHANICAL DEVICES, AN AIRSOFT GUN SAFETY CAN FAIL. EVEN WHEN THE SAFETY IS "ON SAFE", YOU SHOULD CONTINUE TO HANDLE THE AIRSOFT GUN SAFELY. NEVER POINT THE AIRSOFT GUN AT ANYTHING YOU DO NOT INTEND TO SHOOT.

**⚠ WARNING:** USE ONLY 12g CO<sub>2</sub> CAPSULES. ANY ATTEMPT TO USE OTHER TYPES OF GAS CAPSULES COULD BE EXTREMELY DANGEROUS AND COULD RESULT IN SERIOUS INJURY OR DEATH. GASES OTHER THAN CO<sub>2</sub> COULD RESULT IN AN EXPLOSION OR RUPTURE OF THE AIRSOFT GUN.

**⚠ WARNING:** KEEP HANDS AND FACE AWAY FROM ESCAPING CO<sub>2</sub> GAS. IT CAN CAUSE FROSTBITE IF ALLOWED TO COME IN CONTACT WITH SKIN. ALWAYS MAKE SURE THE CO<sub>2</sub> CAPSULE IS EMPTY BEFORE ATTEMPTING TO REMOVE IT FROM THE AIRSOFT GUN BY SLOWLY TURNING THE GAS CAPSULE PUNCTURE SCREW COUNTER-CLOCKWISE ALL THE WAY UNTIL YOU NO LONGER HEAR THE ESCAPE OF CO<sub>2</sub> GAS.



## INSTALLING / REMOVING CO<sub>2</sub>

EN



1. Press the magazine release and remove magazine.
2. Turn capsule piercing screw counter-clockwise.
3. Apply a drop of RWS Air Chamber Lube to CO<sub>2</sub> capsule.
4. Insert CO<sub>2</sub> capsule as shown. Close CO<sub>2</sub> compartment door.
5. Turn capsule piercing screw clockwise until you hear the CO<sub>2</sub> capsule being pierced.
6. Insert magazine.

If the airgun does not make a popping noise after pulling the trigger, the CO<sub>2</sub> is not being discharged. Turn capsule piercing screw clockwise until you hear the CO<sub>2</sub> capsule being pierced.

**NOTE:** A slight seepage of CO<sub>2</sub> may occur until piercing screw is tight.

**NOTE:** Never try to force any CO<sub>2</sub> capsule into or out of place. Do not store your airsoft gun with a CO<sub>2</sub> capsule in it. If you know you will not be using your airsoft gun for an extended period of time, empty the CO<sub>2</sub> capsule and remove it from the airsoft gun. (See **REMOVING A CO<sub>2</sub> CAPSULE**). This is very important to remember, as it will prolong the longevity of your airsoft gun seals.

### REMOVING A CO<sub>2</sub> CAPSULE

To remove CO<sub>2</sub> capsule, slowly loosen piercing screw. Allow CO<sub>2</sub> to escape slowly. When empty, loosen piercing screw completely and remove CO<sub>2</sub> capsule.



## HANDLING CO<sub>2</sub>

EN

It is possible that certain conditions may affect a CO<sub>2</sub> capsule, which can impact its proper performance. These conditions include the usage, maintenance and storage at temperatures that are higher or lower than normal outdoors temperatures (60°-80° F/16°-27° C). Another condition may be when the airsoft gun is fired rapidly.

1. High temperatures can increase pressure in the CO<sub>2</sub> capsule and also within the airsoft gun, leading to higher than standard operating pressure. This excess pressure could cause the airsoft gun to malfunction or be permanently damaged. Maximum storage or operation temperature should never exceed 122°F (50°C). This temperature can be reached if you leave the airsoft gun under direct sunlight on a bright day. Thus, to ensure proper airsoft gun operation, do not expose it to high temperatures or direct sunlight for long periods of time. Otherwise, the CO<sub>2</sub> capsule could overheat and explode, which could damage the airsoft gun and cause injuries or death to people around it.
2. Fast consecutive shooting may produce a decrease of temperature in the airsoft gun, as well as the CO<sub>2</sub> capsule. This could result in lower projectile velocities and may even lower gas pressure enough so that the pistol will not fire. This condition can be especially apparent when shooting in cold weather and can be avoided by allowing more time between shots. This permits the gas to increase in temperature and pressure and produce normal velocities.
3. During rapid fire, the muzzle velocity of each shot will diminish. This can affect shooting accuracy and you will get fewer shots per CO<sub>2</sub> capsule.
4. Care should be exercised to insure that the airsoft gun is not shot with a CO<sub>2</sub> capsule that is low in pressure. Here are some indicators of insufficient pressure:
  - A) The sound of the shot is not as loud as when the capsule is full.
  - B) The projectile hits the target, but in a lower position than it would with a full CO<sub>2</sub> capsule (that is, the shooting speed has dropped).



### CAUTION

NEVER ATTEMPT TO REUSE A CO<sub>2</sub> CAPSULE FOR ANY PURPOSE.

ALWAYS CHECK TO MAKE SURE THE AIRSOFT GUN IS UNLOADED WHEN GETTING FROM STORAGE OR FROM ANOTHER PERSON.

**▲ WARNING:** CO<sub>2</sub> CAPSULES MAY EXPLODE AT TEMPERATURES ABOVE 122° F. DO NOT MUTILATE OR INCINERATE THEM. DO NOT EXPOSE THEM TO HEAT OR STORE CO<sub>2</sub> CAPSULES AT TEMPERATURES ABOVE 122° F.

**▲ WARNING:** NEVER ATTEMPT TO CLEAN THE AIRSOFT GUN WITHOUT HAVING PUT THE SAFETY ON SAFE FIRST, REMOVE THE MAGAZINE AND CHECK THE BARREL, IT MUST BE CLEAR.



## LOADING THE MAGAZINE

EN

### CAUTION

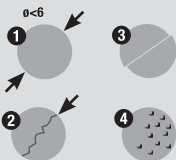

Only use flawless high quality BBs. Never use the following BBs:

① diameter larger than 6mm, ② with edges, ③ both halves not aligned, ④ used, soiled. To ensure proper operation of the magazine, protect it from dirt and dust

**⚠ WARNING:** USE .24 CALIBER (6 mm) PLASTIC BBS ONLY IN THIS AIRSOFT GUN. USE OF ANY OTHER AMMUNITION CAN CAUSE INJURY TO YOU OR DAMAGE TO THE AIRSOFT GUN.

**NOTE:** Warranty is voided if non-recommended BBs are used. It's recommended to use precision BBs from Elite Force / UMAREX.

**⚠ WARNING:** NEVER ASSUME THAT BECAUSE THE AIRSOFT GUN NO LONGER FIRES A BB AND/OR THE MAGAZINE IS REMOVED FROM THE GRIP FRAME THAT A PLASTIC BB IS NOT LODGED IN THE BARREL. ALWAYS TREAT THE AIRSOFT GUN AS THOUGH IT IS LOADED AND WITH THE SAME RESPECT YOU WOULD A FIREARM.

### CAUTION

NEVER LOAD THE MAGAZINE UNTIL YOU HAVE VERIFIED THE AIRSOFT GUN WILL DISCHARGE CO<sub>2</sub> PROPERLY.





## SHOOTING

EN

**⚠ WARNING:** MAKE SURE THAT THE MUZZLE OF THE AIRSOFT GUN ALWAYS POINTS INTO A SAFE DIRECTION. NEVER AIM AT PETS OR UNSUSPECTING PERSONS. ALWAYS TREAT YOUR AIRSOFT GUN AS IF IT WAS LOADED AND READY TO FIRE.

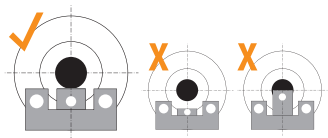

### CAUTION

YOUR BACKSTOP SHOULD BE INSPECTED FOR WEAR BEFORE AND AFTER EACH USE. DISCONTINUE USE IF THE BACKSTOP SURFACE SHOWS SIGNS OF FAILURE. ALWAYS PLACE THE BACKSTOP IN A LOCATION THAT WILL BE SAFE SHOULD THE BACKSTOP FAIL. DISCONTINUE THE USE OF A BACKSTOP IF THE PROJECTILE REBOUNDS OR RICOCHETS.





## BARREL CLEANING



## SAFE GUN HANDLING

EN

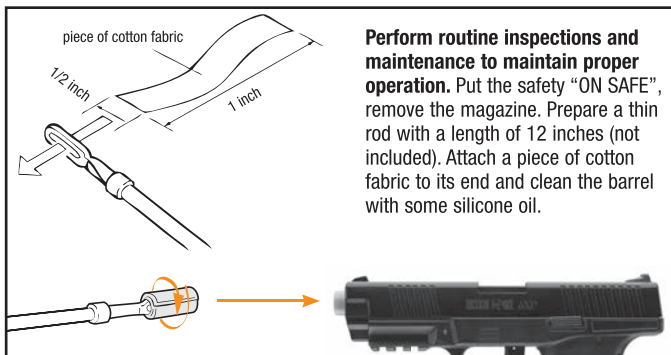

You should be fully familiar with the proper and safe handling of your airsoft gun. The basic principles of gun safety require you to always apply the following rules when handling an airsoft gun.

- Never point the airsoft gun at anything you do not intend to shoot.
- Always treat the airsoft gun as though it is loaded and with the same respect you would a firearm.
- Always aim in a SAFE DIRECTION. Keep the muzzle pointed in a SAFE DIRECTION.
- Always keep the airsoft gun on SAFE until ready to shoot.
- Always keep your finger off the trigger and out of the trigger guard until ready to shoot.
- You and others with you should always wear eye and face protection designed for airsoft guns.
- Use .24 caliber (6 mm) plastic BBs only.
- Do not shoot at hard surfaces or at the surface of water: the plastic BBs may bounce off or ricochet and hit someone or something you had not intended to hit.
- DO NOT reuse BBs that have been previously fired.
- Replace the backstop if it becomes worn. Place the backstop in a location that will be safe should the backstop fail.
- Do not put the airsoft gun away loaded. Make sure ALL of the plastic BBs and power source are unloaded from the airsoft gun.
- Always store this airsoft gun in a secure location.
- Always make certain the airsoft gun is unloaded when getting it from storage or another person.
- DO NOT ATTEMPT TO DISASSEMBLE OR TAMPER WITH YOUR AIRSOFT GUN. CALL CUSTOMER SERVICE AT UMAREX USA FOR REPAIR.



The exposed metal parts should be wiped clean using a slightly oiled cloth after handling to prevent rust. Use light acid free and resin free oil. RWS Spring Cylinder Oil is excellent for this.

**CAUTION**

- DO NOT FORCE THE ROD INTO THE BARREL, AS THIS COULD CAUSE DAMAGE.
- NEVER DRIP SILICONE OIL DIRECTLY INTO THE BARREL.
- OILS THAT CONTAIN ACID OR RESIN CAN DAMAGE SEALS AND POSSIBLY THE FINISH OF THE AIRSOFT GUN.

Do not return defective or damaged product to the dealer. If your airsoft gun needs repair, call Umarex USA (479) 646-4210 and ask for the Service Department or visit [www.umarexusa.com](http://www.umarexusa.com). DO NOT ATTEMPT TO DISASSEMBLE IT! Your airsoft gun requires special tools and fixtures to repair it. Any disassembly or modification not performed by Umarex USA will void the warranty.



**WARNING:** DO NOT BRANDISH OR DISPLAY THIS AIRSOFT GUN IN PUBLIC - IT MAY CONFUSE PEOPLE AND MAY BE A CRIME. POLICE AND OTHERS MAY THINK THIS AIRSOFT GUN IS A FIREARM. DO NOT CHANGE THE COLORATION AND MARKINGS TO MAKE IT LOOK MORE LIKE A FIREARM. THAT IS DANGEROUS AND MAY BE A CRIME.

**CAUTION**

THE COMPONENTS OF THIS AIRSOFT GUN WERE ENGINEERED AND MANUFACTURED TO DELIVER OPTIMUM PERFORMANCE. ANY MODIFICATION OR TAMPERING WITH AN AIRSOFT GUN MAY CAUSE A MALFUNCTION, VOID YOUR WARRANTY AND MAY MAKE IT UNSAFE TO USE. ANY CHANGE IN PERFORMANCE (SUCH AS A LOWERED TRIGGER PULL FORCE AND SHORTENED TRIGGER TRAVEL) INDICATES POSSIBLE MODIFICATION, TAMPERING AND/OR WEAR. SUCH AIRSOFT GUN SHOULD BE INSPECTED, REPLACED, OR PROPERLY REPAIRED BY ONLY QUALIFIED UMAREX USA PERSONNEL. ANY AIRSOFT GUN THAT HAS BEEN DROPPED SHOULD BE CHECKED BY QUALIFIED PERSONNEL TO ENSURE THAT ITS FUNCTION HAS NOT BEEN AFFECTED. REPAIRS SHOULD ONLY BE MADE BY AN AUTHORIZED UMAREX USA SERVICE CENTER.



## 60 DAY LIMITED WARRANTY

This product is warranted to the retail consumer for 60 days from date of purchase against defects in material and workmanship and is not transferable.

### WHAT IS COVERED

Replacement parts and labor.

### WHAT IS NOT COVERED

Shipping charges to Umarex USA for defective product and damages caused by abuse or failure to perform normal maintenance as well as any other expense. Consequential damages, or incidental expenses, including damage to property. Some states do not allow the exclusion or limitation of incidental or consequential damages, so the above limitation or exclusion may not apply to you.

### WARRANTY CLAIMS

Warranty Claims and Repair for U.S. and Canadian customers only. Call Umarex USA (479)-646-4210 and ask for the Service Department. If it is determined a return is necessary, you will be issued a Return Authorization Number. Write this number boldly on the box and return the product prepaid to Umarex USA (Canadian customers will be provided with the address of an authorized Canadian Repair Facility). Your name, address, phone number and a note explaining the defect found must be included in the package. A copy of the original dated cash register receipt must accompany the return. U.S. customers, include a check made to Umarex USA in the amount provided by Umarex USA's service department to cover shipping and handling.

### IMPLIED WARRANTIES

Any implied warranties, including the implied warranties of merchantability and fitness for a particular purpose, are limited in duration to 60 days from date of retail purchase. SOME STATES DO NOT ALLOW LIMITATIONS ON HOW LONG AN IMPLIED WARRANTY LASTS, SO THE ABOVE LIMITATIONS MAY NOT APPLY TO YOU. TO THE EXTENT ANY PROVISION OF THIS WARRANTY IS PROHIBITED BY FEDERAL, STATE, OR MUNICIPAL LAW WHICH CANNOT BE PREEMPTED, IT SHALL NOT BE APPLICABLE. THIS WARRANTY GIVES YOU SPECIFIC LEGAL RIGHTS, AND YOU MAY ALSO HAVE OTHER RIGHTS WHICH VARY FROM STATE TO STATE AND COUNTRY TO COUNTRY.



DESIGNATION

FR

**6XP**  
CO<sub>2</sub> AIRSOFT  
cal. 6 mm BB

## MANUEL DU PROPRIÉTAIRE



DESIGNATION



ENTRETIEN



EMPLOI



INSTRUCTIONS  
DE SÉCURITÉ

**⚠ AVERTISSEMENT :** PAS UN JOUET. LA SUPERVISION D'UN ADULTE EST NÉCESSAIRE. UN MAUVAIS USAGE OU UN USAGE IMPRUDENT PEUVENT CAUSER DES BLESSURES GRAVES OU LA MORT. PEUT ÊTRE DANGEREUX JUSQU'À 220 VERGES (200 MÈTRES). L'UTILISATEUR ET LES PERSONNES SE TROUVANT À PROXIMITÉ DOIVENT PORTER DES LUNETTES DE PROTECTION CONÇUES SPÉCIALEMENT POUR LES ARMES AIRSOFT. LISEZ TOUTES LES INSTRUCTIONS AVANT D'UTILISER CETTE ARME AIRSOFT. L'ACHETEUR ET L'UTILISATEUR DEVRAIENT SE CONFORMER À TOUTES LES LOIS CONCERNANT L'ACHAT, L'UTILISATION ET LA POSSESSION D'ARMES AIRSOFT.



### ATTENTION

L'ACHETEUR DOIT ÊTRE ÂGÉ D'AU MOINS 18 ANS POUR ACQUÉRIR CETTE ARME AIRSOFT. LISEZ ATTENTIVEMENT LES PRÉSENTES INSTRUCTIONS ET ASSUREZ-VOUS DE LES AVOIR BIEN COMPRIS AVANT D'UTILISER CETTE ARME AIRSOFT. L'ACHETEUR ET L'UTILISATEUR ONT LE DEVOIR DE RESPECTER TOUTES LES LOIS RELATIVES À L'ACHAT, L'UTILISATION ET LA DÉTENTION DE CETTE ARME AIRSOFT.



**ATTENTION :**

PROTECTION OCULAIRE NÉCESSAIRE.  
PORTEZ DES LUNETTES DE TIR.

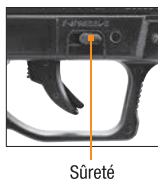
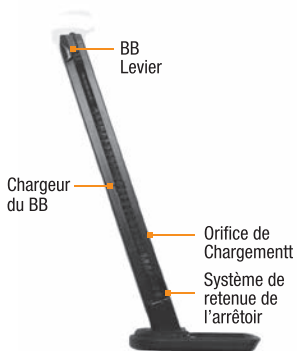



## INSTRUCTIONS DE SÉCURITÉ

FR

**⚠ ATTENTION :** NE LAISSEZ EN AUCUN CAS UNE ARME AIRSOFT CHARGÉE OU ARMÉE SANS SURVEILLANCE ! DÉCHARGEZ ET DÉSARMEZ VOTRE ARME AIRSOFT AVANT DE LA RANGER. ENCLENchez LA SÛRETÉ (POSITION « SAFE ») ET VÉRIFIEZ AVEC PRÉCAUTION QUE LE CANON EST VIDE. RANGEZ L'ARME HORS DE PORTEE DES ENFANTS ET DES PERSONNES NON FORMÉES AU MANIEMENT DES ARMES AIRSOFT. RANGEZ L'ARME AIRSOFT ET LES PROJECTILES DANS DES ENDROITS SÉPARÉS ET NON ACCESSIBLES AUX PERSONNES NON AUTORISÉES.



### ATTENTION

- NE MANIPULEZ L'ARME AIRSOFT LORSQUE LE SÛRÉTÉ EST ENCLANCHÉE.
- ASSUREZ-VOUS QUE LA BOUCHE EST ORIENTÉE DANS UNE DIRECTION NON DANGÉREUSE.



SAFE

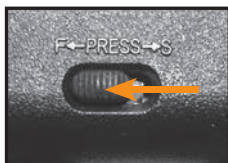

FIRE



### ATTENTION

LA GLISSIÈRE A UN MOUVEMENT DE REcul CE QUI SIGNIFIE QU'ELLE SE DÉPLACE VERS L'ARRIÈRE. GARDEZ LES MAINS ET LES DOIGTS LOIN DES ZONES OÙ IL POURRAIT Y AVOIR PINCEMENT.



### ATTENTION

COMME TOUTS LES MÉCANISMES, LE CRAN DE SÛRÉTÉ D'UN ARME AIRSOFT PEUT FAIRE DÉFAUT. MÊME LORSQUE LE CRAN DE SÛRÉTÉ EST DANS LA POSITION "ON SAFE", VOUS DEVRIEZ CONTINUER À MANIPULER LE ARME AIRSOFT DE FAÇON SÛRÉTITAIRE. NE POINTEZ JAMAIS LE ARME AIRSOFT VERS UN OBJET SUR LEQUEL VOUS NE VOULEZ PAS TIRER.

**⚠ AVERTISSEMENT :** TOUTE TENTATIVE D'UTILISER D'AUTRES SORTES DE BOUTEILLES DE GAZ PEUT ÊTRE EXTRÊMEMENT DANGÉREUSE ET POURRAIT AVOIR COMME RÉSULTAT DES BLESSURES GRAVES OU LA MORT. LES GAZ AUTRES QUE LE CO<sub>2</sub> PEUVENT CAUSER UNE EXPLOSION OU UN BRIS DU PISTOLET.



1. Appuyez sur l'arrêt du chargeur.
2. Tourner la vis de maintien de la capsule dans le sens des contraire des aiguilles d'une montre.
3. Mettez une goutte de lubrifiant "RWS Chamber Lube" sur la bouteille de CO<sub>2</sub>.
4. Insérez la capsule de CO<sub>2</sub> comme indiqué. Fermez le logement du CO<sub>2</sub>.
5. Tournez la vis de perforation du CO<sub>2</sub> dans le sens des aiguilles d'une montre jusqu'à ce que vous entendiez la bouteille de CO<sub>2</sub> se percer.
6. Poussez le chargeur.

Si le pistolet à air ne produit pas un "pop" lorsque vous pressez la détente, le CO<sub>2</sub> n'est pas évacué. Tournez la vis de perforation du CO<sub>2</sub> dans le sens des aiguilles d'une montre jusqu'à ce que vous entendiez la bouteille de CO<sub>2</sub> se percer.

**NOTEZ BIEN:** Un faible écoulement de gaz CO<sub>2</sub> peut survenir jusqu'à ce que la molette de perforation soit serrée.

**NOTEZ BIEN:** Le arme airsoft doit contenir une bouteille de CO<sub>2</sub> lorsque vous suivez ces étapes, mais soutez-vous bien de ne pas ranger votre arme airsoft avec une bouteille de CO<sub>2</sub> à l'intérieur de l'arme airsoft (voir **Charger et Décharger les Projectiles**).

**⚠ AVERTISSEMENT :** GARDEZ LES MAINS ET LE VISAGE LOIN DU GAZ CO<sub>2</sub> QUI S'ÉCHAPPE. CE GAZ PEUT CAUSER DES ENGELURES S'IL VIENT EN CONTACT AVEC LA PEAU. ASSUREZ-VOUS TOUJOURS QUE LA BOUTEILLE DE CO<sub>2</sub> EST VIDE AVANT DE TENTER DE L'ENLEVER DU PISTOLET AIRSOFT EN TOURNANT LENTEMENT, JUSQU'AU BOUT, LA MOLETTE SERVANT À PERCER LA BOUTEILLE, JUSQU'À CE QUE VOUS N'ENTENDIEZ PLUS LE GAZ CO<sub>2</sub> S'ÉCHAPPER.

#### ENLEVER UNE BOUTEILLE DE CO<sub>2</sub>

Pour enlever la bouteille de CO<sub>2</sub>, dévissez lentement la vis de perforation. Laissez le gaz CO<sub>2</sub> s'échapper lentement. Lorsque la bouteille est vide, dévissez la vis de perforation complètement et enlevez la bouteille de CO<sub>2</sub>.



Tenez toujours compte des avertissements inscrits sur les bouteilles de gaz propulseur lors de la manutention et du remisage. Il est possible que certaines conditions affectent une bouteille de CO<sub>2</sub>, ce qui peut avoir un impact sur le rendement de celle-ci. Ces conditions comprennent CO<sub>2</sub>, l'entretien et le remisage à des températures plus élevées ou plus basses que les températures normales que l'on retrouve en plein air (de 60o F/16o C à 80o F/27o C). Une autre de ces conditions survient lorsque le pistolet est déchargé rapidement.

1. Une très haute température peut faire augmenter la pression à l'intérieur de la bouteille de CO<sub>2</sub> et aussi dans le arme airsoft, ce qui a comme résultat une pression d'utilisation trop élevée. Cet excès de pression pourrait causer un mauvais fonctionnement ou des dommages permanents. La température maximale durant le remisage ou l'utilisation ne devrait jamais dépasser 122° F (50°C). Cette température peut être atteinte si vous laissez le arme airsoft au soleil durant une journée ensoleillée. Alors, pour être certain que le pistolet fonctionne bien, ne l'exposez pas à des températures élevées ou au soleil durant de longues périodes de temps. Sinon, la bouteille de CO<sub>2</sub> peut surchauffer et exploser, ce qui pourrait endommager le arme airsoft et blesser ou causer la mort des personnes à proximité.
2. Un tir nourri peut provoquer une diminution de température à l'intérieur de l'arme airsoft comme dans la bouteille de CO<sub>2</sub>. Cela pourrait avoir comme conséquence une diminution de vitesse du projectile et peut même diminuer la pression du gaz suffisamment pour que le arme airsoft ne fasse pas feu. Cette condition se présente surtout lorsque vous utilisez le arme airsoft par temps froid et elle peut être évitée en laissant plus de temps entre chaque tir. Cela permet au gaz d'augmenter de température et de pression et permet une vitesse normale.
3. Lors d'un tir nourri, la vitesse du projectile au niveau de la bouche de l'arme diminuera. Cela peut affecter la précision de l'arme airsoft et vous pourrez tirer moins de projectiles avec chaque bouteille de CO<sub>2</sub>.
4. Il faut vous efforcer de ne pas tirer avec le arme airsoft si la pression de la bouteille de CO<sub>2</sub> est basse. Voici quelques indices d'une pression insuffisante:
  - A) Le son produit lorsque vous tirez n'est pas aussi fort que lorsque la bouteille est pleine.
  - B) Le projectile frappe la cible, mais plus bas qu'il ne le ferait si la bouteille de CO<sub>2</sub> était pleine (donc, la vitesse du projectile a diminué).



### ATTENTION

NE TENTEZ JAMAIS DE RÉUTILISER UNE BOUTEILLE DE CO<sub>2</sub> POUR AUCUNE RAISON.

EFFECTUEZ TOUJOURS UNE VÉRIFICATION POUR VOUS ASSURER QUE LE ARME AIRSOFT EST DÉCHARGÉ LORSQUE VOUS LE SORTEZ DU REMISAGE OU LORSQU'UNE AUTRE PERSONNE VOUS LE DONNE.



**AVERTISSEMENT :** LES BOUTEILLES DE CO<sub>2</sub> PEUVENT EXPLOSER À DES TEMPÉRATURES SUPÉRIEURES À 122o F. NE LES BRISEZ PAS ET NE LES INCINÉREZ PAS. NE LES EXPOSEZ PAS À LA CHALEUR OU NE RANGEZ PAS LES BOUTEILLES DE CO<sub>2</sub> À DES TEMPÉRATURES SUPÉRIEURES À 122o F.





## ATTENTION

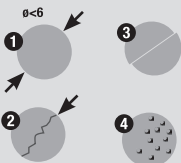

Utilisez seulement des billes BB de haute qualité en parfait état. N'utilisez en aucun cas les BB suivantes :

① diamètre supérieur à 6 mm, ② fissurées, ③ avec les deux moitiés non alignées, ④ usées, souillées.  
Pour assurer le bon fonctionnement du chargeur, protégez-le de la saleté et de la poussière.

** AVERTISSEMENT :** UTILISEZ UNIQUEMENT DES BILLES BB EN PLASTIQUE DE CALIBRE .24 (6 MM) AVEC CETTE ARME AIRSOFT. L'UTILISATION D'UN AUTRE TYPE DE MUNITION PEUT CAUSER DES BLESSURES OU ENDOMMAGER L'ARME.

**REMARQUE:** si des projectiles autres que ceux appropriés sont utilisés, la garantie ne sera plus valable. Il est recommandé d'utiliser des billes de précision de la marque Elite Force / UMAREX.

** ATTENTION :** MEME SI L'ARME AIRSOFT NE TIRE PLUS DE BILLE ET/ OU SI LE CHARGEUR EST RETIRE DE LA POIGNEE, N'OUBLIEZ JAMAIS QU'UNE BILLE PEUT ENCORE SE TROUVER DANS LE CANON. MANIPULEZ TOUJOURS L'ARME AIRSOFT COMME SI ELLE ETAIT CHARGEE ET AVEC LE MEME EGARD AVEC LEQUEL VOUS TRAITERIEZ UNE ARME A FEU.

## ATTENTION

CHARGE JAMAIS LE CHARGEUR AVANT D'AVOIR VÉRIFIÉ QUE LE ARME AIRSOFT PEUT DÉCHARGER LE CO<sub>2</sub> DE LA BONNE FAÇON.





**⚠ AVERTISSEMENT :** ASSUREZ-VOUS QUE L'ARME EST CONSTAMMENT POINTÉE DANS UNE DIRECTION SURE. NE VISEZ JAMAIS DES ANIMAUX, NI DES PERSONNES. MANIER TOUJOURS VOTRE ARME AIRSOFT COMME SI ELLE ÉTAIT CHARGÉE ET PRÊTE À TIRER.

1. Tirez le coulisseau vers l'arrière

2. Activer la détente

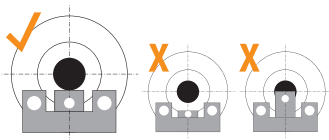

### ⚠ ATTENTION

VOTRE PARE-BALLES DEVRAIT ÊTRE INSPECTÉ POUR Y DÉTECTER DES SIGNES D'USURE AVANT ET APRÈS CHAQUE UTILISATION. N'UTILISEZ PLUS VOTRE PARE-BALLES SI SA SURFACE MONTRE DES SIGNES DE FAIBLESSE. PLACEZ TOUJOURS LE PARE-BALLES DANS UN ENDROIT QUI SERA SÉCURITAIRE SI CELUI-CI VIENT QU'À ÊTRE DÉFECTUEUX. N'UTILISEZ PLUS VOTRE PARE-BALLES SI UN PROJECTILE REBONDIT OU S'IL SE PRODUIT UN RICOCHET.

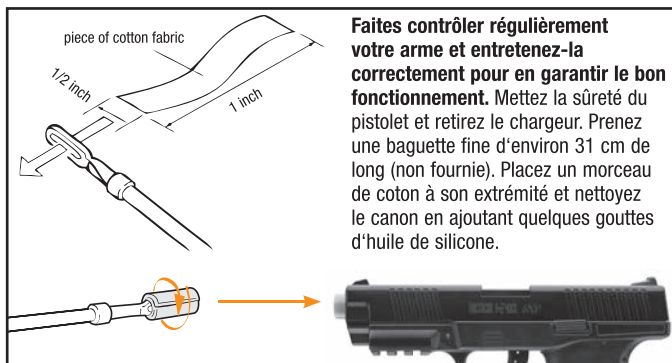

**Faites contrôler régulièrement votre arme et entretenez-la correctement pour en garantir le bon fonctionnement.** Mettez la sûreté du pistolet et retirez le chargeur. Prenez une baguette fine d'environ 31 cm de long (non fournie). Placez un morceau de coton à son extrémité et nettoyez le canon en ajoutant quelques gouttes d'huile de silicone.

Vous devez savoir manier votre arme airsoft correctement et de manière sûre et devez impérativement respecter les règles de base de tir en toute sécurité à chaque fois que vous manipulez l'arme airsoft.

- Ne pointez jamais l'arme airsoft sur quelqu'un ou vers quelque chose sur lequel vous n'avez pas l'intention de tirer.
- Manipulez toujours l'arme airsoft comme si elle était chargée et comme s'il s'agissait d'une arme à feu.
- Visez toujours dans une DIRECTION SÛRE.
- Gardez toujours la bouche de l'arme pointée dans une DIRECTION SÛRE.
- Ne mettez jamais votre doigt sur la détente ou dans le pontet tant que vous n'êtes pas prêt à tirer.
- Laissez toujours la sûreté de l'arme airsoft enclenchée (position SAFE) jusqu'à ce que vous soyez à tirer.
- Le tireur et les autres personnes présentes lors du tir doivent toujours porter des lunettes et le visage de protection.
- Utilisez seulement des billes BB en plastique de calibre 0,24 (6 mm).
- Ne tirez pas sur une surface dure ou sur une étendue d'eau. La balle pourrait ricocher et atteindre une personne ou quelque chose que vous ne vouliez pas atteindre. NE RÉUTILISEZ PAS la bille car elle pourrait endommager votre arme.
- Si l'écran pare-balles est usé, remplacez-le. Mettez l'écran pare-balles dans un endroit où sa défaillance éventuelle n'entraînera aucun danger.



- Ne rangez ou ne déposez jamais l'arme airsoft sans l'avoir préalablement déchargée. Assurez-vous qu'il ne reste AUCUNE bille dans l'arme, qu'elle ne renferme plus de CO2 et que les piles sont retirées.
- Rangez toujours l'arme dans un endroit sûr. Assurez-vous toujours que l'arme airsoft n'est pas chargée lorsque vous la sortez de son rangement ou la recevez d'une autre personne.
- **NE TENEZ PAS DE DÉMONTER OU DE MODIFIER VOTRE ARME AIRSOFT COMPRIMÉ. POUR TOUTE RÉPARATION, CONTACTEZ LE SERVICE CLIENTÈLE D'UMAREX USA.**

Après utilisation, les parties métalliques exposées doivent être nettoyées à l'aide d'un chiffon légèrement imbibé d'huile pour éviter la rouille. Utilisez une huile légère sans acide ni résine. Le produit RWS Spring Cylinder Oil est particulièrement bien adapté pour ce genre de travaux.



### ATTENTION

- N'ENFONCEZ PAS LA BAGUETTE DE NETTOYAGE VIOLEMMENT DANS LE CANON, CAR ELLE POURRAIT L'ENDOMMAGER.
- NE VERSEZ JAMAIS L'HUILE DE SILICONE DIRECTEMENT DANS LE CANON.
- LES HUILES QUI CONTIENNENT DE L'ACIDE OU DE LA RÉSINE PEUVENT ENDOMMAGER LE JOINT D'ÉTANCHÉITÉ DE LA CULASSE, LE JOINT D'ÉTANCHÉITÉ DE LA VALVE ET POSSIBLEMENT LE FINI DE ARME AIRSOFT.



## INSTRUCTIONS DE SÉCURITÉ

FR

**⚠ AVERTISSEMENT :** N'ESSAYEZ EN AUCUN CAS DE NETTOYER L'ARME AIRSOFT SANS AVOIR PREALABLEMENT ENCLENCHE LA SURETE ET L'ACCU ET VERIFIE LE CANON, CE DERNIER DEVANT ETRE VIDE. LES PARTIES METALLIQUES EXPOSEES DOIVENT ETRE NETTOYEES DE TEMPS EN TEMPS. UTILISEZ UN CHIFFON DOUX LEGEREMENT IMBIBE D'HUILE POUR ARMES AIRSOFT.



Ne retournez pas un produit défectueux ou endommagé chez le détaillant. Si votre arme airsoft a besoin d'être réparé, appelez Umarex USA au (479) 646-4210 et demandez le service ou visitez le site: [www.UmarexUSA.com](http://www.UmarexUSA.com). **NE TENTEZ PAS DE DÉMONTER VOTRE ARME AIRSOFT!** Des outils et des accessoires particuliers sont nécessaires pour réparer votre pistolet airsoft. Tout démontage ou toute modification qui n'est pas entrepris par Umarex USA annule la garantie.

**⚠ ATTENTION :** NE BRANDISSEZ PAS ET NE MONTREZ PAS CE PISTOLET AIRSOFT EN PUBLIC, CELA POURRAIT SEMER LA CONFUSION PARMIS LES GENS ET CONSTITUER UN DELIT. LA POLICE ET LES AUTRES PERSONNES PEUVENT PENSER QU'IL S'AGIT D'UNE ARME A FEU. NE MODIFIEZ PAS LE COLORIS ET LES MARQUES POUR LE FAIRE RESSEMBLER DAVANTAGE A UNE ARME FEU. CELA PEUT ETRE DANGEREUX ET CONSIDERE COMME UN DELIT.



### ATTENTION

LES COMPOSANTES DE CETTE ARME AIRSOFT ONT ÉTÉ CONÇUES ET FABRIQUÉES POUR VOUS OFFRIR DES PERFORMANCES OPTIMALES. TOUTE MODIFICATION OU ALTÉRATION D'UNE ARME AIRSOFT PEUT CAUSER UN MAUVAIS FONCTIONNEMENT, ANNULER LA GARANTIE ET PEUT RENDRE SON UTILISATION DANGEREUSE. TOUT CHANGEMENT DES PERFORMANCES (COMME UN POIDS DE DÉPART PLUS BAS OU UNE COURSE MOINS LONGUE DE LA DÉTENTE) INDIQUE UNE MODIFICATION POSSIBLE, UNE ALTÉRATION ET/OU DE L'USURE. UNE TELLE ARME DEVRAIT ÊTRE INSPECTÉE, REMPLACÉE OU RÉPARÉE ADÉQUATEMENT PAR LE PERSONNEL QUALIFIÉ D'UMAREX USA UNIQUEMENT. TOUTE ARME AIRSOFT QUI A ÉTÉ ÉCHAPPÉE DEVRAIT ÊTRE INSPECTÉE PAR DU PERSONNEL QUALIFIÉ POUR VOUS ASSURER QUE SON FONCTIONNEMENT N'EST PAS ALTÉRÉ. TOUTE ARME AIRSOFT QUI A SUBI UNE CHUTE DOIT ÊTRE CONTRÔLÉE PAR UN PROFESSIONNEL AGRÉÉ PAR UMAREX USA POUR ASSURER SON BON FONCTIONNEMENT.

**GARANTIE LIMITÉE DE 60 JOURS**

Pour l'acheteur au détail, ce produit est garanti pour une période de 60 jours à partir de la date d'achat contre tout défaut de matériau ou de fabrication. Cette garantie n'est pas transférable.

**CE QUI EST COUVERT PAR LA GARANTIE**

Les pièces de remplacement et la main-d'œuvre.

**CE QUI N'EST PAS COUVERT**

Les frais de transport pour envoyer le produit défectueux à Umarex USA et les dommages causés par un usage abusif ou par un manque d'entretien en plus de toute dépense supplémentaire ou fortuite, tout dommage indirect comprenant le dommage à la propriété. Certains états ne permettent pas ces exclusions ou ces limites pour les dommages directs et indirects, donc les exclusions et les limites mentionnées peuvent ne pas s'appliquer.

**RÉCLAMATION SOUS GARANTIE**

Demandes de réparation sous garantie et réparation pour les clients des U.S.A et du Canada seulement. Communiquez par téléphone avec Umarex USA au (479)-646-4210 et demandez le service. Si nous jugeons qu'un retour du produit est nécessaire, vous obtiendrez un numéro d'autorisation de retour. Écrivez ce numéro en gros caractères sur le colis et retournez-nous le produit port payé à Umarex USA. (On donnera aux clients canadiens l'adresse d'une centre de service canadien agréé). Incluez dans l'envoi votre nom, votre adresse, votre numéro de téléphone et une note expliquant la défectuosité. Une copie du reçu de caisse original daté doit accompagner le produit retourné. Clients des É.-U., doivent inclure un chèque au nom d'Umarex USA au montant fourni par le service à la clientèle Umarex USA afin de couvrir les frais d'envoi et de manutention.

**GARANTIE TACITE**

Toute garantie tacite, comprenant la garantie tacite de qualité marchande et de convenance pour une utilisation particulière est limitée à une durée de 60 jours à partir de la date d'achat. CERTAINS ÉTATS NE PERMETTENT PAS DE LIMITER LA DURÉE DES GARANTIES TACITES, DONC LES LIMITES CI-DESSUS PEUVENT NE PAS S'APPLIQUER À VOUS. SI UNE PARTIE DE CETTE GARANTIE CONTREVIENT À UNE LOI FÉDÉRALE, PROVINCIALE OU MUNICIPALE QUI NE PEUT ÊTRE PRÉEMPTÉE, ELLE NE SERA PAS APPLICABLE. CETTE GARANTIE VOUS DONNE DES DROITS LÉGAUX SPÉCIFIQUES ET VOUS POUVEZ AUSSI AVOIR D'AUTRES DROITS QUI PEUVENT VARIER D'UN ÉTAT À UN AUTRE ET D'UN PAYS À UN AUTRE.



DESCRIPCIÓN

ES

**6XP**  
CO<sub>2</sub> AIRSOFT  
cal. 6 mm BB

## MANUAL DEL INSTRUCCIONES



DESCRIPCIÓN



CUIDADO



OPERACIÓN



INSTRUCCIONES  
DE SEGURIDAD

**⚠ ADVERTENCIA:** NO ES UN JUGUETE. SE REQUIERE LA SUPERVISIÓN DE UN ADULTO. EL MAL USO O USO DESCUIDADO PUEDE CAUSAR SERIAS LESIONES O LA MUERTE. PUEDE SER PELIGROSO HASTA 220 YARDAS (200 METROS). TANTO EL USUARIO COMO TODAS LAS PERSONAS QUE SE ENCUENTREN A SU ALREDEDOR DEBEN USAR PROTECCIÓN OCULAR DISEÑADA ESPECÍFICAMENTE PARA ARMAS DE AIRSOFT. LEA TODAS LAS INSTRUCCIONES ANTES DE USARSE. EL COMPRADOR O USUARIO DEBE DE AJUSTARSE A TODAS LAS LEYES QUE REGULAN LA COMPRA, USO Y POSESIÓN DE ARMAS DE AIRE COMPRIMIDO.



### PRECAUCIÓN

EL COMPRADOR DE ESTA ARMA DE AIRSOFT DEBE SER MAYOR DE 18 AÑOS. LEA DETENIDAMENTE ESTAS INSTRUCCIONES ANTES DE UTILIZAR EL ARMA DE AIRSOFT. EL COMPRADOR Y EL USUARIO DEBEN CUMPLIR TODA LA LEGISLACIÓN VIGENTE RELATIVA A LA COMPRA, USO Y POSESIÓN DE ESTA ARMA DE AIRSOFT.



**⚠ ADVERTENCIA:**

SE REQUIERE PROTECCIÓN DE LOS OJOS. USE SUS LENTES DE DISPARAR.







## INSTRUCCIONES DE SEGURIDAD

ES

**⚠ ATENCIÓN:** NUNCA DEJE UN ARMA DE AIRSOFT CARGADA O ARMADA FUERA DE SU CONTROL DIRECTO. AL GUARDAR ESTE ARMA DE AIRSOFT, ASEGÚRESE SIEMPRE DE QUE ESTÁ DESCARGADA Y DESARMADA. COLOQUE EL SEGURO EN POSICIÓN DE BLOQUEO Y Compruebe con cuidado que el cañón está vacío. MANTENGA EL ARMA DE AIRSOFT FUERA DEL ALCANCE DE NIÑOS Y PERSONAS NO FAMILIARIZADAS CON EL USO DE ARMAS. GUARDE EL ARMA DE AIRSOFT Y LOS PROYECTILES POR SEPARADO, DE MODO QUE LAS PERSONAS NO AUTORIZADAS NO PUEDAN TENER ACCESO A ELLOS.



### ATENCIÓN

- MANIPULE LA PISTOLA SÓLO CUANDO ESTÉ ASEGURADA.
- PROCURE QUE LA BOCA APUNTE SIEMPRE EN UNA DIRECCIÓN SEGURA.



SAFE

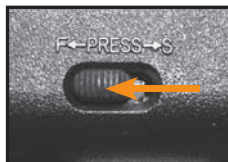

FIRE



### PRECAUCIÓN

LA GUÍA TIENE MOVIMIENTO HACIA ATRÁS Y HACIA ADELANTE CUANDO EL ARMA SE DISPARA. MANTENGA SUS DEDOS Y MANOS FUERA DE LOS EXTREMOS PARA EVITAR LASTIMARSE.



### PRECAUCIÓN

COMO TODOS LOS ARTEFACTOS MECÁNICOS, EL SEGURO DE UN ARMA DE AIRSOFT PUEDE FALLAR. AÚN CUANDO EL SEGURO ESTÉ “EN SEGURO,” – ON SAFE, DEBE DE CONTINUAR MANEJANDO EL ARMA DE AIRSOFT CON SEGURIDAD. NUNCA APUNTE EL ARMA DE AIRSOFT HACIA ALGO QUE NO INTENTE DISPARAR.

### ⚠ ADVERTENCIA:

USE SOLAMENTE CÁPSULAS CO<sub>2</sub> DE 12G. CUALQUIER INTENTO DE USAR OTROS TIPOS DE CÁPSULAS DE GAS PUEDE SER EXTREMADAMENTE PELIGROSO Y PUEDE RESULTAR EN SERIAS LESIONES O MUERTE. LOS GASES QUE NO SON CO<sub>2</sub> PUEDEN RESULTAR EN UNA EXPLOSIÓN O RUPTURA DEL ARMA DE AIRSOFT.



## INSTALANDO / QUITANDO LAS CÁPSULAS CO<sub>2</sub>

ES

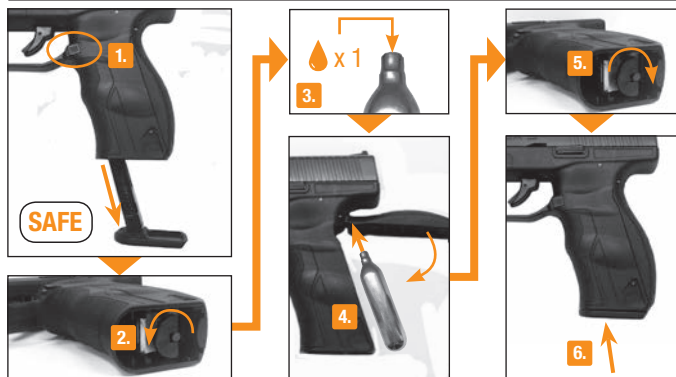

1. Presione el retén del cargador.
2. Girar hacia en dirección contraria a las manecillas del reloj el tornillo punzión del cápsula.
3. Ponga una gota de Lubricante de Cámara RWS arriba de la puntita de la cápsula CO<sub>2</sub>.
4. Insertar el cápsula de CO<sub>2</sub> tal y como mues tra la imagen. Cierre el compartimento de CO<sub>2</sub>.
5. Gire el tornillo para perforar la cápsula de CO<sub>2</sub> en dirección con las manecillas del reloj hasta que escuche la cápsula de CO<sub>2</sub> perforarse.
6. Introducir el cargador.

Si su arma de aire no hace un ruido de descarga de gas después de jalar el gatillo, el gas no está siendo descargado. Gire el tornillo para perforar la cápsula de CO<sub>2</sub> en dirección con las manecillas del reloj hasta que escuche la cápsula de CO<sub>2</sub> perforarse.

**NOTA:** Puede ocurrir una leve filtración de CO<sub>2</sub> hasta que el tornillo perforador esté apretado.

**NOTA:** Nunca trate de forzar ninguna cápsula CO<sub>2</sub> en y fuera de lugar. No guarde su arma de airsoft con la cápsula CO<sub>2</sub> en ella. Si sabe que no estará usando su arma de airsoft por un período extenso de tiempo, vacíe la cápsula CO<sub>2</sub> y quítela del arma de airsoft. (Vea **Quitando una Cápsula de CO<sub>2</sub>**).

**⚠ ADVERTENCIA:** MANTENGA LAS MANOS Y CARA LEJOS DEL ESCAPE DEL GAS CO<sub>2</sub>. PUEDE CAUSAR CONGELAMIENTO SI SE PERMITE QUE TENGA CONTACTO CON LA PIEL. SIEMPRE ASEGÚRESE QUE LA CÁPSULA CO<sub>2</sub> ESTÉ VACÍA ANTES DE INTENTAR QUITARLA DEL ARMA DE AIRSOFT, QUITELA GIRANDO COMPLETAMENTE EL TORNILLO DE PERFORACIÓN DE LA CÁPSULA DE GAS EN SENTIDO CONTRARIO DE LAS AGUJAS DEL RELOJ HASTA QUE YA NO OIGA MÁS EL ESCAPE DE GAS CO<sub>2</sub>.

### QUITANDO UNA CÁPSULA DE CO<sub>2</sub>

Para remover la cápsula de CO<sub>2</sub>, lentamente afloje el tornillo perforador. Permita que el gas CO<sub>2</sub> escape lentamente. Cuando esté vacía, afloje el tornillo perforador completamente y remueva la cápsula de CO<sub>2</sub>.



Es posible que ciertas condiciones puedan afectar una cápsula CO<sub>2</sub>, lo cual puede impactar su función apropiada. Estas condiciones incluyen el uso, mantenimiento y almacenamiento a temperaturas que son más altas o bajas que las temperaturas al aire libre (60°-80° F/16°-27° C). Otra condición puede ser cuando el arma de airsoft se dispara rápidamente.

1. Las temperaturas altas pueden aumentar la presión en la cápsula de CO<sub>2</sub> y también dentro del arma, causando presión de manejo más alta que lo estándar. Este exceso de presión puede causar malfuncionamiento del armate airsoft o daño permanente. Las temperaturas máximas de almacenamiento o de operación nunca deben de exceder 122°F (50°C). Esta temperatura puede ser lograda si deja el arma de airsoft directamente bajo la luz del sol en un día soleado. Aunque, para asegurar la apropiada operación del arma de airsoft, no la exponga a temperaturas altas o a luz del sol directa por períodos largos de tiempo. De otra manera, la cápsula de CO<sub>2</sub> se podría recalentar y explotar, lo cual dañaría el arma de airsoft y causar lesiones o muerte a las personas alrededor de ella.
2. El disparo rápido y consecutivo puede producir una disminución de la temperatura del arma de airsoft, como también de la cápsula de CO<sub>2</sub>. Esto puede resultar en velocidades bajas del proyectil y puede aún bajar la presión del gas lo suficiente como para que el arma de airsoft no llegue a disparar. Esta condición puede ser especialmente aparente cuando se dispara en un clima frío y puede ser evitado permitiendo más tiempo entre los disparos. Esto permite que el gas aumente en temperatura y presión y produzca las velocidades normales.
3. Durante disparo rápido, la velocidad de la boca de cada disparo disminuirá. Esto puede afectar la precisión del disparo y obtendrá menos disparos por cada cápsula CO<sub>2</sub>.
4. El cuidado se debe de ejercer para asegurar que el arma de airsoft no se dispara con una cápsula de CO<sub>2</sub> que está baja en presión. Aquí hay algunos indicadores de presión insuficiente:
  - A) El sonido del disparo no es tan fuerte como cuando la cápsula está llena.
  - B) El proyectil pega el blanco, pero en una posición más baja que la que pegaría con una cápsula CO<sub>2</sub> llena (eso es que la velocidad del disparo ha caído).



### PRECAUCIÓN

NUNCA INTENTE REUSAR UNA CÁPSULA DE CO<sub>2</sub> PARA CUALQUIER PROPÓSITO.

SIEMPRE REVISE PARA ASEGURAR QUE EL ARMA DE AIRSOFT ESTÁ DESCARGADA CUANDO LA AGARRE DE DONDE ESTABA GUARDADA O DE OTRA PERSONA.



**ADVERTENCIA:** LAS CÁPSULAS CO<sub>2</sub> PUEDEN EXPLOTAR A TEMPERATURAS ARRIBA DE 122° F. NO LAS MUTILE O INCINERE. NO LAS EXPONGA AL CALOR O GUARDE LAS CÁPSULAS CO<sub>2</sub> A TEMPERATURAS ARRIBA DE 122° F.



## CHARGER DEL CARGADOR

ES



### ATTENTION

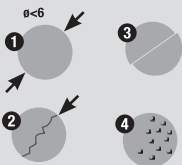

Use únicamente balas BB de alta calidad y en perfectas condiciones. Nunca utilice las siguientes BB:

1 diámetro superior a 6 mm, 2 con rebordes, 3 con mitades no alineadas, 4 usada, sucia. Para garantizar un funcionamiento correcto del cargador, protéjalo del polvo y la suciedad.

**⚠ ADVERTENCIA:** UTILICE SÓLO PROYECTILES DE PLÁSTICO DEL CALIBRE 0,24 (6 MM). EL USO DE CUALQUIER OTRO TIPO DE MUNICIÓN PUEDE SER CAUSA DE LESIONES Y DAÑAR EL ARMA DE AIRSOFT.

**NOTA:** Si se utilizan proyectiles distintos de los apropiados, quedará anulada la garantía. Se recomienda el uso de BB de precisión de la marca Elite Force / UMAREX.

**⚠ ATENCIÓN:** NUNCA DÉ POR SUPUESTO QUE, DADO QUE EL ARMA DE AIRSOFT YA NO DISPARA O SE HA RETIRADO EL CARGADOR DE LA EMPUÑADURA, NO HAY NINGUNA BALA BB DE PLÁSTICO EN EL CAÑÓN. TRATE SIEMPRE LAS ARMAS DE AIRSOFT COMO SI ESTUVIESEN CARGADAS Y CON EL MISMO CUIDADO QUE RECIBIRÍA UN ARMA DE FUEGO.



### PRECAUCIÓN

NUNCA CARGUE EL CARGADOR HASTA QUE HAYA VERIFICADO QUE EL ARMA DE AIRSOFT DESCARGARÁ CO<sub>2</sub> APROPIAMENTE.





**⚠ ADVERTENCIA:** ASEGÚRESE DE QUE LA BOCA DEL CAÑÓN APUNTA EN TODO MOMENTO EN UNA DIRECCIÓN SEGURA. NO APUNTE NUNCA A ANIMALES O PERSONAS. TRATE SIEMPRE EL ARMA DE AIRSOFT COMO SI ESTUVIESE CARGADA Y LISTA PARA SER DISPARADA.

1. Tire de la corredera hacia atrás.

2. Apretar el gatillo

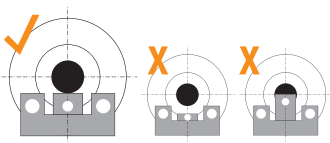

### PRECAUCIÓN

SU SOPORTE DEBE DE SER INSPECCIONADO POR DESGASTE ANTES Y DESPUÉS DE CADA USO. DESCONTÍNE SU USO SI LA SUPERFICIE DEL SOPORTE MUESTRA SEÑALES DE FALLA. SIEMPRE PONGA EL SOPORTE EN UN LUGAR QUE SERÁ SEGURO SI EL SOPORTE FALLA. DESCONTÍNE EL USO DEL SOPORTE SI EL PROYECTIL REBOTA.

**⚠ ADVERTENCIA:** NO PROCEDA A LIMPIAR EL ARMA SIN ANTES HABER COLOCADO EL SEGURO EN POSICIÓN DE BLOQUEO, QUITADO EL CARGADOR Y COMPROBADO QUE EL CAÑÓN ESTÁ VACÍO. LAS PARTES EXTERIORES DE METAL DEBEN LIMPIARSE DE VEZ EN CUANDO. PARA ELLO, USE UNA GAMUZA SUAVE LIGERAMENTE HUMEDECIDA CON ACEITE DE ARMAS DE AIRSOFT.



## LIMPIEZA DEL CAÑÓN

ES

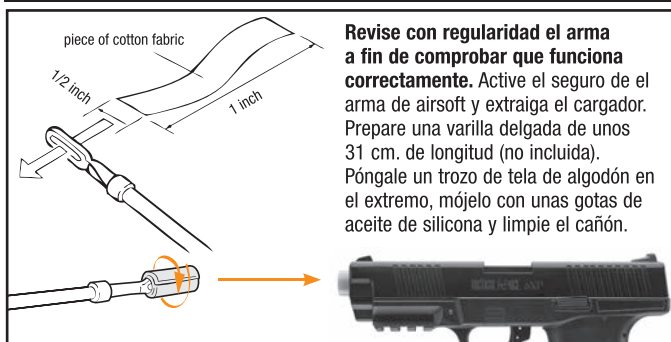

**Revise con regularidad el arma a fin de comprobar que funciona correctamente.** Active el seguro de el arma de airsoft y extraiga el cargador. Prepare una varilla delgada de unos 31 cm. de longitud (no incluida). Póngale un trozo de tela de algodón en el extremo, mójelo con unas gotas de aceite de silicona y limpie el cañón.



## USO SEGURO DEL ARMA

Deberá estar familiarizado con el manejo correcto y seguro de su arma de airsoft. Con respecto a las reglas básicas para disparar con seguridad, considere cada contacto con el arma de airsoft como parte de su manejo.

- No apunte nunca arma hacia cosas a las que no piensa disparar.
- Debe manejar esta arma de airsoft comprimido con la misma precaución que si fuera cargada y se tratara de un arma de fuego.
- Apunte siempre en una DIRECCIÓN SEGURA. La boca del cañón debe apuntar siempre en una DIRECCIÓN SEGURA.
- No toque nunca el gatillo ni mantenga el dedo dentro del guardamonte si no tiene la intención de disparar.
- Mantenga siempre el seguro del arma de airsoft en posición de BLOQUEO hasta que esté listo para disparar.
- Usted y otras personas con usted siempre debe usar protección ocular y facial diseñado para armas de airsoft.
- Usar sólo proyectiles de plástico del calibre 0.24 (6 mm).
- No dispare contra superficies duras o al agua, porque los proyectiles podrían rebotar y causar daños en objetos y personas.
- NO reutilizar los proyectiles porque podrían dañar el arma de airsoft.
- Cambie el tope de retención si está gastado. Coloque siempre el tope de retención en un lugar que resulte seguro aún si éste no logra detener los proyectiles.
- No guarde nunca el arma de airsoft sin haberla descargado. Asegúrese siempre de descargar TODOS los proyectiles, así como los cartuchos de CO<sub>2</sub> o baterías, del arma de airsoft.
- Guarde siempre el arma de airsoft en lugar seguro.
- Asegúrese de que el arma de airsoft está descargada al recogerla del lugar donde se guarda o al recibirla de otra persona.
- **NO DEBE DESMONTAR NI MODIFICAR SU ARMA DE AIRSOFT. EN CASO DE AVERÍAS, PÓNGASE EN CONTACTO CON EL SERVICIO DE ATENCIÓN AL CLIENTE DE UMAREX USA PARA SU REPARACIÓN.**

**PRECAUCIÓN**

- NO DEBE FORZAR LA VARILLA DE LIMPIEZA PARA INTRODUCIRLA DENTRO DEL CAÑÓN, PORQUE PODRÍA DAÑAR EL ARMA DE AIRSOFT.
- NO VIERTA NUNCA ACEITE DE SILICONA DIRECTAMENTE DENTRO DEL CAÑÓN.
- LOS ACEITES QUE CONTIENEN ÁCIDO O RESINA PUEDEN DAÑAR EL SELLO DE LA RECÁMARA, EL SELLO DE COMPRESIÓN, Y POSIBLEMENTE EL ACABADO DE ARMA DE AIRSOFT.

Después de usar el arma, las partes de metal exteriores deben limpiarse con un paño ligeramente mojado en aceite a fin de impedir la oxidación. Use un aceite ligero sin ácidos ni resinas. Un producto excelente para estas labores es el RWS Spring Cylinder Oil.

No regrese producto defectuoso o dañado al vendedor. Si su arma de airsoft necesita reparación, llame a Umarex USA al (479) 646-4210 y pregunte por el Departamento de Servicio o visite [www.umarexusa.com](http://www.umarexusa.com). ¡NO INTENTE DESARMARLA! Su arma de airsoft requiere herramientas y partes especiales para repararla. Cualquier desarme o modificación no hecha por Umarex USA invalidará la garantía.



**ATENCIÓN:** NO MUESTRE NI EMPUÑE ESTE ARMA DE AIRSOFT EN PÚBLICO, DADO QUE PUEDE INDUCIR A CONFUSIÓN Y, ADEMÁS, PODRÍA CONSTITUIR UN DELITO. ALGUNAS PERSONAS, ENTRE ELLAS LOS CUERPOS DE SEGURIDAD, PODRÍAN ENTENDER QUE SE TRATA DE UN ARMA DE FUEGO. NO MODIFIQUE LA COLORACIÓN NI LAS MARCAS CON OBJETO DE ASEMEJARLA AÚN MÁS A UN ARMA DE FUEGO. ESTA OPERACIÓN PUEDE RESULTAR PELIGROSA Y PODRÍA CONSIDERARSE DE POR SÍ UN DELITO.

**PRECAUCIÓN**

LOS COMPONENTES DE SU ARMA DE AIRSOFT COMPRIMIDO FUERON FABRICADOS Y CONFECCIONADOS PARA PROPORCIONAR ÓPTIMAS FUNCIONES. CUALQUIER MODIFICACIÓN O ALTERACIÓN PUEDE CAUSAR UN MALFUNCIONAMIENTO, INVALIDARÁ SU GARANTÍA Y PUEDE HACER QUE SEA INSEGURO SU USO. CUALQUIER CAMBIO EN SU FUNCIÓN (TALES COMO UNA FUERZA DE JALE BAJA DELGATILLO O UN RECORTAMIENTO DE RECORRIDO DEL GATILLO), INDICA POSIBLES MODIFICACIONES, ALTERACIONES Y/O USO. TALES ARMAS DE AIRSOFT COMPRIMIDO DEBEN DE SER INSPECCIONADAS, REEMPLAZADAS O APROPIADAMENTE REPARADAS POR SOLAMENTE EL PERSONAL CALIFICADO DE UMAREX PARA ASEGURAR QUE SU FUNCIÓN NO HA SIDO AFECTADA. LAS REPARACIONES DEBEN SER LLEVADAS A CABO ÚNICAMENTE POR CENTRO DE SERVICIO TÉCNICO AUTORIZADO DE UMAREX USA.





## GARANTÍA LIMITADA DE 60 DÍAS

Este producto está garantizado al consumidor minorista por 60 días de la fecha de compra por defectos de material y confección y no es transferible.

### LO QUE TIENE COBERTURA

Partes reemplazables y mano de obra.

### LO QUE NO TIENE COBERTURA

Los cargos de envío a Umarex USA por producto defectuoso y daños causados por abuso o incumplimiento en realizar el mantenimiento normal y también cualquier otro cargo. Daños resultantes o cargos incidentales, incluyendo daños a la propiedad. Algunos estados no permiten la exclusión o limitación de los daños incidentales o resultantes, por lo tanto, las limitaciones o exclusiones no se pueden aplicar a usted.

### RECLAMOS DE GARANTÍAS

Los Reclamos de Garantías y Reparaciones son solamente para los clientes de Estados Unidos y Canadá. Llame a Umarex USA (479) 646-4210 y pregunte por el Departamento de Servicio. Si se determina que es necesaria una devolución, se le dará un Número de Devolución Autorizado. Escriba este número en negritas en la caja y devuelva el producto prepagado a Umarex USA (a los clientes canadienses se les proporcionará una dirección de una Instalación Canadiense de Reparaciones autorizada). Se debe incluir en el paquete su nombre, dirección, número de teléfono y una nota explicando el defecto encontrado. Para realizar una devolución debe traer la copia de la factura fechada original de caja. Clientes de EEUU, incluyan un cheque por pagar a Umarex USA por la cantidad que les proporcionó el departamento de servicios de Umarex USA para cubrir los gastos de envío y manejo.

### GARANTÍAS IMPLICADAS

Cualquier garantía implicada incluyendo las garantías implicadas de comerciabilidad y adaptabilidad por cualquier propósito, están limitadas en duración de 60 días después de la fecha de compra. **ALGUNOS ESTADOS NO PERMITEN LIMITACIONES EN CUANTO A LA DURACIÓN DE UNA GARANTÍA IMPLICADA, POR LO TANTO, LAS LIMITACIONES ANTERIORES NO SE PUEDEN APLICAR A USTED. A LA MEDIDA QUE CUALQUIER ESTIPULACIÓN DE ESTA GARANTÍA ESTÉ PROHIBIDA POR LEY FEDERAL, ESTATAL O MUNICIPAL LA CUAL NO SE PUEDE INVALIDAR, NO SERÁ APLICABLE. ESTA GARANTÍA LE DA DERECHOS ESPECÍFICOS Y USTED PUEDE TAMBIÉN TENER OTROS DERECHOS QUE VARÍAN DE ESTADO A ESTADO Y DE PAÍS A PAÍS.**



## NOTES

---

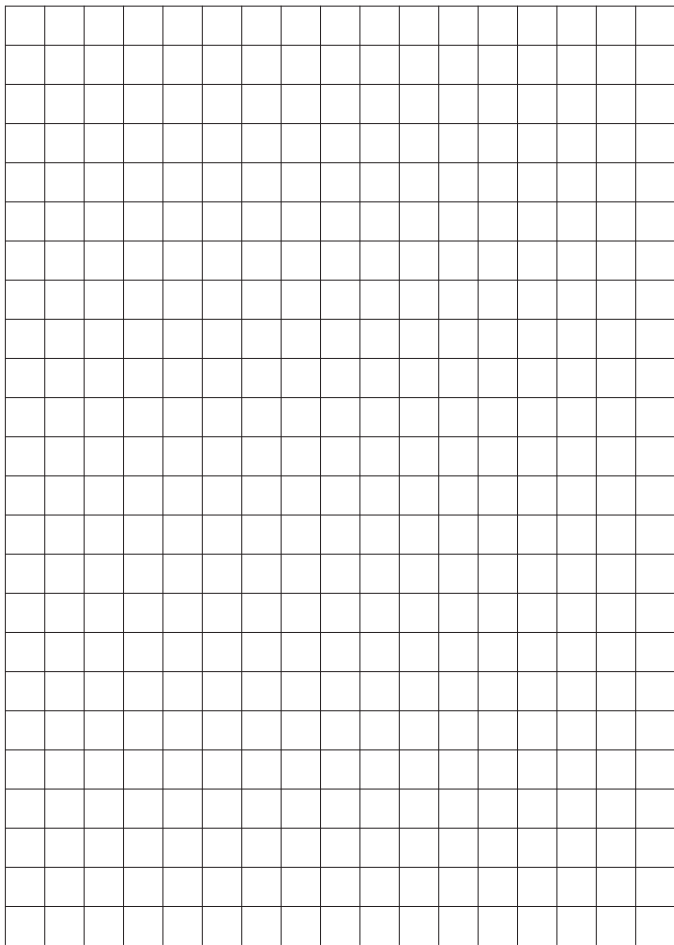

### Tactical Force 6XP Specifications

<b>Action</b>	Double / Semi Auto	<b>Overall Length</b>	7.75 inch (19.7 cm)
<b>Power Source</b>	CO <sub>2</sub>	<b>Barrel Length</b>	4.25 inch (10.8 cm)
<b>Caliber / Ammunition</b>	6 mm BBs	<b>Barrel</b>	Smooth Bore
<b>Capacity</b>	14 shots	<b>Safety</b>	Manual
<b>Weight</b>	1.45 lbs. (.66 kg)	<b>Velocity</b>	395 fps
<b>Sights</b>	Fixed	<b>Danger Distance</b>	300 Yards (274 meters)

### Caractéristiques du Tactical Force 6XP

<b>Action</b>	Double / Semi-auto	<b>Longueur</b>	19,7 cm (7.75 inch)
<b>Système</b>	CO <sub>2</sub>	<b>Longueur du canon</b>	10,8 cm (4.25 inch)
<b>Calibre / Projectiles</b>	6 mm BBs	<b>Canon</b>	Canon Lisse
<b>Chargeur du Capacité</b>	14 coups	<b>Sûreté</b>	Manuel
<b>Poids</b>	0,66 kg (1.45 lbs.)	<b>Vélocité</b>	118 m/s
<b>Visée</b>	Fixe	<b>Distance Dangereuse</b>	274 mètres (300 verges)

### Especificaciones de Tactical Force 6XP

<b>Acción</b>	Doble / Semi Auto	<b>Longitud</b>	19.7 cm (7.75 inch)
<b>Fuente de Poder</b>	Gas Carbónico CO <sub>2</sub>	<b>Longitud del cañon</b>	10.8 cm (4.25 inch)
<b>Calibre / Munición</b>	6 mm BBs	<b>Cañon</b>	Ánima Lisa
<b>Capacidad</b>	14 tiros	<b>Seguridad</b>	Manual
<b>Peso</b>	.66 kg (1.45 lbs.)	<b>Velocidad</b>	118 m/s
<b>Miras</b>	Fijas	<b>Distancia de Peligro</b>	274 metros (300 yardas)

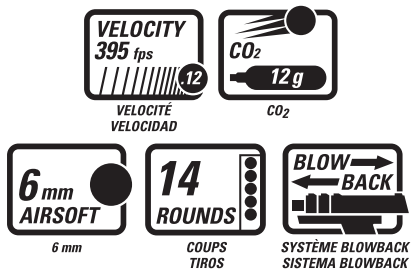

We reserve the right to make color and design changes and technical improvements.  
No responsibility is accepted for printing errors or incorrect information.

Sauf modifications de la couleur et du design ainsi que des améliorations techniques,  
erreurs d'impression et erreur. Toutes les données sont fournies sans garantie.

Nos reservamos el derecho para realizar cambios al color y diseño y mejoras técnicas.  
No se acepta responsabilidad por errores de impresión o información incorrecta.

© UMAREX USA

**UX** UMAREX  
ZEROED IN

Distributed by / Distribuido por:  
**UMAREX USA, INC.**  
7700 Chad Colley Boulevard  
Fort Smith, AR 72916  
[www.UmarexUSA.com](http://www.UmarexUSA.com)  
[www.EliteForceGuns.com](http://www.EliteForceGuns.com)